

# HONDA

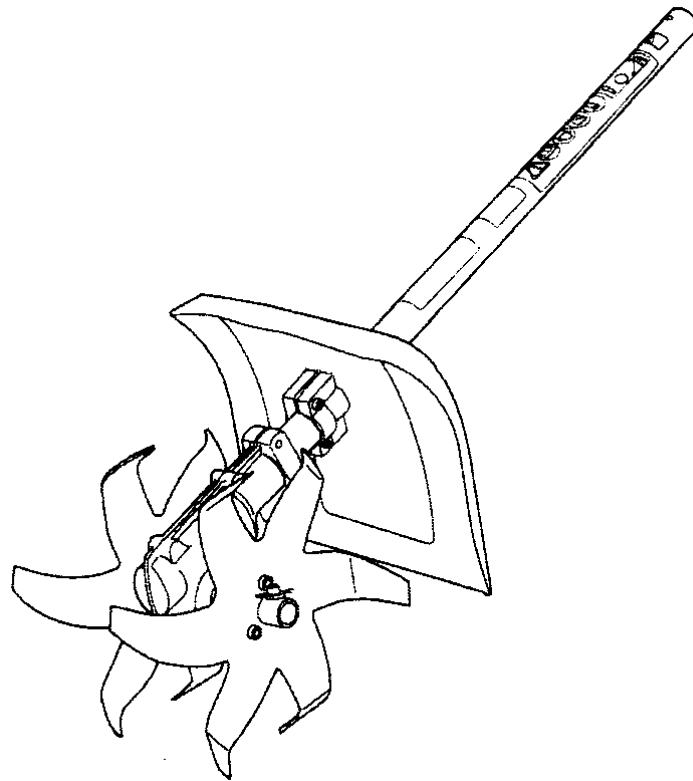

**BETJENINGSVEJLEDNING**

**HONDA**

**SSCL KULTIVATOR**

for

**HONDA MOTORENHED**

**UMC425E - UMC435E**

*Oversættelse af den originale betjeningsvejledning.*



---

## For sikker anvendelse af redskabet - kultivatoren

- Læs denne betjeningsvejledning og betjeningsvejledningen for motorenheden (sælges separat) for at have en god forståelse for anvendelsen inden arbejdet med kultivatoren.
- Hold denne betjeningsvejledning og betjeningsvejledningen til motorenheden på et tilgængeligt sted.

## Indhold

Vigtig information .....	4.
1 Sikkerhed .....	6.
1.1 Advarsler .....	6.
1.2 Generelle forholdsregler .....	8.
1.3 Sikkerhedsudstyr og beskyttelseskærm .....	16.
1.4 Sikkerhedsbeklædning .....	17.
1.5 Støj .....	17.
1.6 Vibrationer .....	17.
2 Oversigt .....	18.
2.1 Navne på dele og deres funktion .....	18.
2.2 Specifikationer .....	18.
2.3 Medleverede dele .....	19.
2.4 Model og placering af stelnummer .....	20.
2.5 Reservedele .....	20.
3 Tilkobling .....	21.
3.1 Tilkobling til motorenheden .....	21.
4 Anvendelse .....	24.
4.1 Transport .....	24.
4.2 Kontrol inden anvendelse .....	25.
4.3 Start og stop .....	26.
4.4 Forholdsregler for anvendelse .....	27.
4.5 Kultivering .....	28.
4.6 Efter brug .....	30.
5 Vedligeholdelse .....	31.
5.1 Smøring .....	31.
5.2 Udskiftning af knive .....	32.
6 Opbevaring .....	36.
7 Bortskaffelse .....	38.
8 Fejlfinding .....	39.
9 Service efter salg .....	40.
10 Tekniske data .....	41.
11 EU overensstemmelseserklæring .....	42.

## VIGTIG INFORMATION

### Anvendelse

Kultivatoren (herefter kaldet redskabet) er designet til anvendelse på en Honda motor-enhed til jordbearbejdning mellem planter og fjernelse af ukrudt. Tilkobl kultivatoren til din Honda motorenhed.

Anvend aldrig kultivatoren til andre formål og på andre måder.

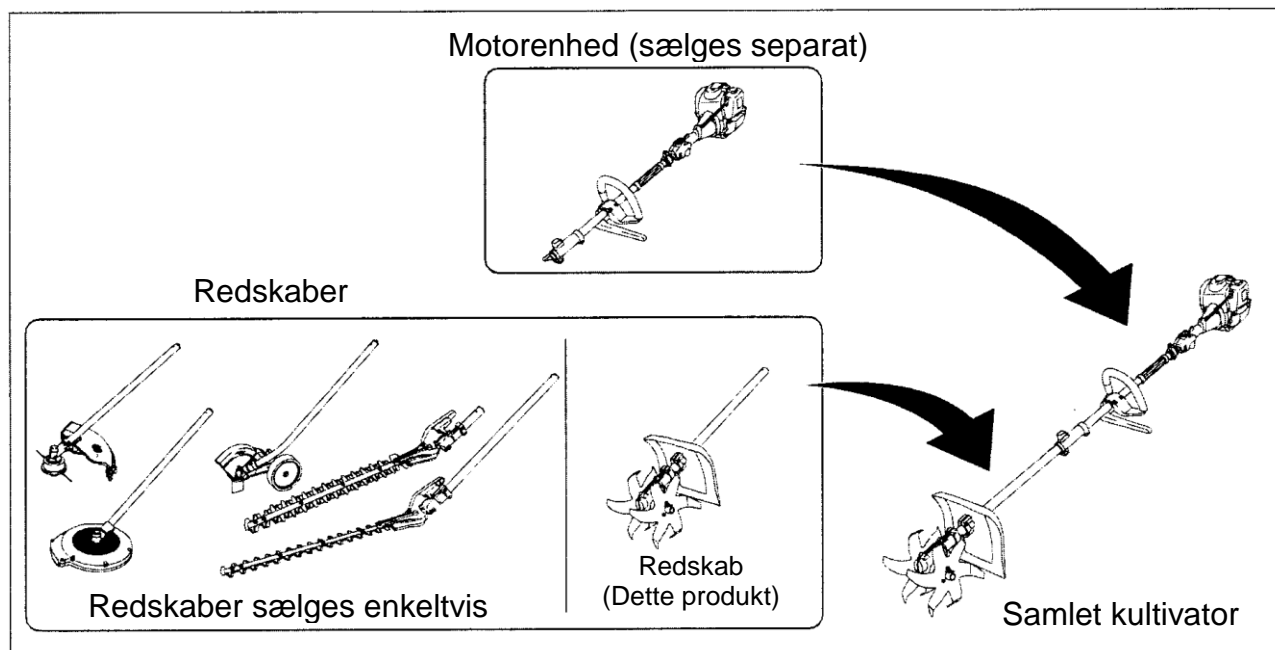

### Alment

- Se betjeningsvejledningen for motorenheden for information om anvendelsen af denne.
- Under anvendelse af kultivatoren, bør du overholde alle almindelige sikkerhedsregler, regler og love, der er gældende på området, hvor kultivatoren anvendes. Denne kultivator, er designet og produceret i henhold til de standarder og regler, som er gældende i landet hvor den sælges. Disse regler og love er måske ikke gældende i andre lande. Derfor bør eksport og videresalg til andre lande ikke finde sted.
- Inden anvendelsen, læs denne betjeningsvejledning og betjeningsvejledningen for motorenheden grundigt og forstå indholdet. Lad aldrig personer, der ikke er bekendt med disse vejledninger, anvende kultivatoren.
- Udfør aldrig reparationer eller andet end det der er beskrevet i betjeningsvejledningen på redskabet eller på motorenheden.

### **Vigtige regler for sikkert arbejde**

- Nikkari Co. Ltd. kan ikke forudse alle mulige risici, som kan opstå under brugen af kultivatoren. Derfor bør du selv overveje den almindelige sikkerhed til arbejdsopgaver med kultivatoren, som ikke er beskrevet i betjeningsvejledningen.
- Kultivatoren er et hurtigt roterende værktøj. For at mindske risikoen for personskader, bør nogle særlige sikkerhedsregler iagttages. Hvis kultivatoren anvendes skødeløst eller forkert, kan knivene komme i kontakt med hænder og på krop, hvilket kan resultere i alvorlige personskader og endda amputation af fingre.

### **Vigtig information om denne betjeningsvejledning**

- Denne betjeningsvejledning må ikke gengives i uddrag eller i sin helhed uden skriftlig tilladelse.
- Indholdet i denne betjeningsvejledning kan ændres uden varsel og forpligtelser.
- Billeder vist i denne betjeningsvejledning kan være forskellige fra dit redskab.
- I tilfælde af udlån eller udlejning af kultivatoren, skal vedkommende have en korrekt instruktion om indholdet betjeningsvejledningen både for redskabet og motorenheden inden arbejdets begyndelse. Hvis redskabet udlånes eller udlejes, bør betjeningsvejledningerne vedlægges.
- Hvis betjeningsvejledningen ødelægges eller beskadiges, bør en ny omgående bestilles hos din autoriserede Honda forhandler.
- Hvis du har flere spørgsmål om redskabet, kontakt din autoriserede Honda forhandler.

## 1.1 Advarsler

For korrekt anvendelse af redskabet, følg instruktionerne i betjeningsvejledningen. Advarselsmærkater er placeret på steder, hvor de er i nærheden af en potentiel risiko. Advarselsmærkaterne i betjeningsvejledningen er inddelt afhængig af graden af risikoen, som vist i tabellen nedenfor.

### 1.1.1 Beskrivelse af advarsler

Følgende ord anvendes i betjeningsvejledningen om advarsler. Hvis advarslen for hvert punkt ignoreres kan det resultere i alvorlige eller fatale ulykker.

- **Forklaring til ordene**

#### **FARE:**

- **Indikerer en omgående farlig situation, som, hvis den ikke forhindres, vil kunne resultere i død eller alvorlige personskader.**

#### **ADVARSEL:**

- **Indikerer en mulig risikabel situation, som, hvis den ikke forhindres, kan resultere i død eller alvorlige personskader.**

#### **BEMÆRK:**

- **Indikerer en mulig risikabel situation, som, hvis den ikke forhindres, kan resultere i mindre eller moderate personskader.**

#### **OBS:**

- **Indikerer en vigtig eller nyttig information.**

- **Forklaring til symboler**



Indikerer at en farlig situation kan opstå, hvis instruktionerne ignoreres. Risikoen er beskrevet med en tekst ved siden af symbolet.



Indikerer et forbud mod en farlig handling. Forbudte handlinger er beskrevet med en tekst ved siden af symbolet.



Indikerer en kraftig henstilling for en bestemt handling. Handlinger med en kraftig henstilling er beskrevet med en tekst ved siden af symbolet. Symbolet vises for at undgå uheld.

### 1.1.2 Advarselsmærkater

- **Advarsler ved anvendelsen**

- Dette redskab er monteret med advarselsmærkater, der indikerer vigtige sikkerhedspunkter. Forstå meningen af advarselsmærkaterne fuldstændigt og udfør arbejdet i et sikkert arbejdsmiljø for at mindske risikoen for uheld og ulykker.
- Anvend aldrig redskabet før du har den korrekte forståelse af advarselsmærkaterne. Hvis du ikke forstår meningen, så kontakt din autoriserede Honda forhandler.
- Vær opmærksom på advarselsmærkaterne i betjeningsvejledningen og anvend altid redskabet i overensstemmelse med mærkaterne.
- Tag aldrig en mærkat af og pas på ikke at beskadige dem. Ligeledes, bør mærkaterne aldrig rengøres med opløsningsmidler.
- Overmal aldrig advarselsmærkaterne på redskabet under vedligeholdelse.
- Hvis en advarselsmærkat bliver slidt, ulæselig, beskadiget eller falder af, bør den udskiftes med en ny fra din autoriserede Honda forhandler og monteres i henhold til "Placering af advarselsmærkater" i denne betjeningsvejledning.

- **Placerede advarselsmærkater**

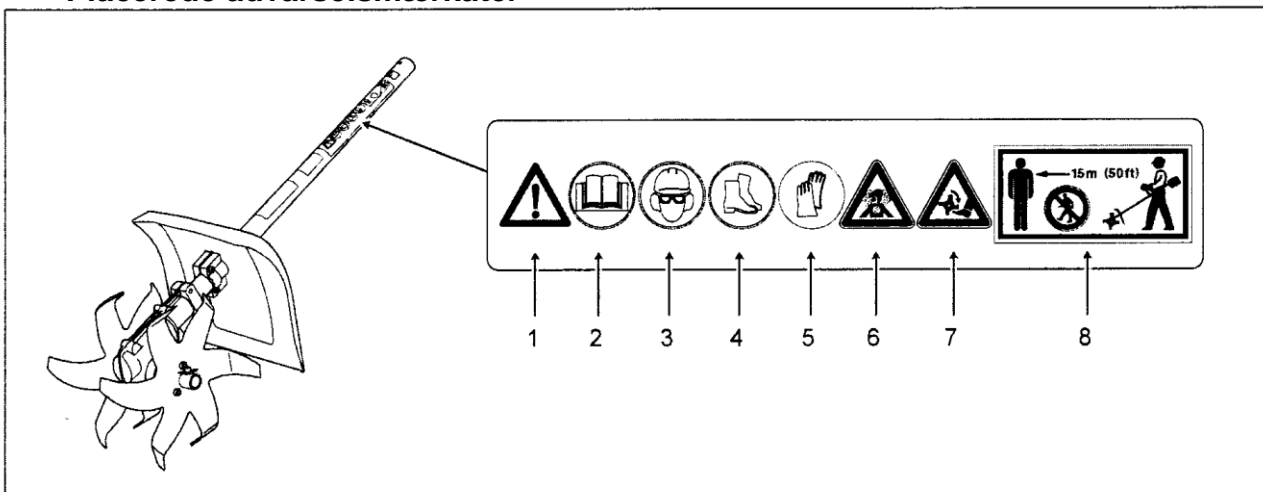

- Læs advarselsmærkaterne og følg vejledningen.
- Læs betjeningsvejledningen og forstå anvendelse af redskabet inden brug.
- Bær beskyttelsesudstyr for øjne, ører og hoved under brug.
- Bær sikkerhedsfodtøj under brug.
- Brug arbejdshandsker under brug.
- Der er sundhedsskadelige gasser i udstødningsgas. Anvend aldrig motoren uden tilstrækkelig ventilation.
- Hvis knivene rammer dine hænder eller fødder, kan det forvolde alvorlige personskader og endda afskæring af fingre og tæer.
- Hold andre personer og kæledyr ude af området med en sikkerhedsradius på 15 m. fra hvor kultivatoren anvendes.

## 1.2 Generelle forholdsregler

### 1.2.1 Forholdsregler

#### FARE:



**Anvend aldrig motorenheden, når du er træt eller under indflydelse af alkohol eller medicin.**

- Du vil kunne blive distraheret eller ikke være i stand til at anvende motorenheden korrekt, hvilket kan forårsage alvorlige uheld.

**Anvend aldrig kultivatoren uden beskyttelseskærmen korrekt monteret.**

- Det vil kunne forvolde alvorlige personskader fra spredte sten og lign.



**Kontroller at bespændingen på motorenheden spændes korrekt, når redskabet tilkobles.**

- Redskabet kan falde af og medføre alvorlige uheld.

#### ADVARSEL:



**Anvend aldrig kultivatoren til andre formål end let fræsning.**

- Ellers kan der ske alvorlige uheld og skader på redskabet.

**Lad aldrig mindreårige anvende motorenheden.**

- Det kan resultere i alvorlige uheld.

**Udfør aldrig ændringer på redskabet.**

- Det vil forringe ydelsen og resultere i alvorlige risici med hensyn til sikkerheden.

**Tilkobl aldrig noget ikke godkendt motorenhed til redskabet.**

- Redskabet kan falde af og medføre alvorlige uheld.

**Afmonter aldrig nogen form af sikkerhedsanordning.**

- Alvorlige uheld kan ske på grund af den manglende sikkerhed.

**Rør aldrig ved knivene under drift.**

- Det vil medføre personskader.



**Ved udlejning af motorenheden til tredje person, skal betjeningsvejledningen medleveres.**

- Hvis maskinen fejlanvendes, kan der ske alvorlige uheld.



## 1.2.2 Forholdsregler vedr. arbejdsbeklædning

### ADVARSEL:



**Brug sikkerhedshjelm ved anvendelse af motorenheden.**

- Ellers kan du risikere skader i hovedet.

**Bær egnet sikkerhedsbeklædning, når motorenheden anvendes.**

- I modsat fald kan der ske personskader.

**Bær sikkerhedsbriller, når kultivatoren anvendes. Det kan også anbefales at anvende en ansigtsskærm ved anvendelse af motorenheden.**

- Hvis du ikke anvender beskyttelse til øjnene, kan du risikere øjenskader fra spredning af sand og sten under anvendelsen.

**Bær høreværn ved anvendelse af motorenheden.**

- Tab af hørelsen kan forårsages af støjen fra motoren.

## 1.2.3 Forholdsregler inden anvendelsen

### FARE:



**Lad aldrig børn og dyr komme ind på arbejdsområdet, hvor motorenheden anvendes (sikkerhedsradius 15 m.).**

- I modsat fald, kan der ske alvorlige uheld.



**Kontroller at motorenheden med redskabet arbejder korrekt og der ikke er mangler og er defekte dele inden start.**

Kontroller især om sammenkoblingen er korrekt spændt, skruer og bolte og for benzinutætheder.

- I modsat fald, kan der ske alvorlige uheld.

**Inden arbejdet med kultivatoren og hvis den rammer noget hårdt som en sten under brug, kontroller at bespændingen ikke har løsnes sig.**

- Hvis bespændingen ikke er korrekt spændt kan redskabet gå løs og falde af, hvilket kan resultere i alvorlige personskader.

**Kontroller at tilkoblingslåsen er korrekt låst, når redskabet tilkobles.**

- Det vil kunne medføre at redskabet falder af.

### ADVARSEL:



**Anvend aldrig kultivatoren nær elektriske kabler.**

- Det kan resultere i elektriske stød.



**Kontroller tilstanden på knivene, skruerne, stifterne og låsesplitterne før og efter anvendelse.**

- Hvis kultivatoren anvendes med revnede eller løse knive, kan stykker fra knivene eller hele knive flyve af og forårsage personskader.

## ADVARSEL:



**Fjern flytbare ting væk fra arbejdsområdet.  
Dæk ikke flytbare ting med et kraftigt dækken eller undgå at arbejde i nærheden af dem.**

- Hvis motorenheden anvendes nær biler og bygninger, kan spredte emner f.eks. grus og småsten forårsage skader.

**Når der forhindringer (ledninger og lign.), som ikke kan flyttes nær området, som skal fræses, skal fræsningen foregå med stor forsigtighed, så knivene ikke kommer i kontakt med sådanne forhindringer.**

- Hvis brugeren falder over sådan en forhindring og kommer i kontakt med knivene, kan det resultere i alvorlige personskader. Løstrevne dele fra forhindringerne kan ramme øjnene og forårsage øjenskader.

## BEMÆRK:



**Hvis skæret på knivene ikke er skarpe eller beskadigede, bør kultivatoren ikke anvendes.**

- Hvis anvendelse alligevel foregår, kan det betyde skader kultivatoren på grund af overbelastning.



**Ved arbejde tæt på biler og bygninger, hold genstande væk fra arbejdsområdet.**

**Dæk ikke flytbare genstande med et kraftigt dækken eller undlad at anvende motorenheden på stedet.**

- Hvis motorenheden anvendes nær biler og bygninger, kan spredte emner f.eks. grus og småsten forårsage skader.

**Kontroller om der er genstande (tomme dunke, kabler, småsten, snor og lign.) eller ej. Hvis der er genstande, flyt dem inden du begynder arbejdet med motorenheden.**

- Spredning af afbrækkede stykker fra en beskadiget kniv, kan resultere i alvorlige uheld.  
Genstande som snor og ledninger kan fanges i knivene og få knivene til at brække og ødelægge gearet.

## 1.2.4 Forholdsregler inden start

### FARE:



**Motorenheden skal startes på et sted med godt fodfæste.**

- Hvis du mister fodfæstet eller falder, kan du blive alvorligt skadet.

### ADVARSEL:



**Anvend aldrig kultivatoren i vand.**

- Det vil kunne forårsage at du falder, hvilket kan medføre personskader. Eller kultivatoren vil kunne beskadiges.

**Anvend aldrig kultivatoren i stenet jord.**

- Det vil kunne forårsage, at du falder, hvilket kan medføre personskader. Eller knivene vil kunne beskadiges.



**Motorenheden må kun startes og anvendes af én (1) person.**

- Hvis den anvendes af flere personer, kan den komme i kontakt med de andre personer og genstande og derved forvolde alvorlige personskader.

### BEMÆRK:



**Når motorenheden skal startes, kontroller at knivene ikke rammer jorden eller andet.**

- Du kan falde og blive alvorligt skadet ved kontakt med knivene. Knivene kan også sprede sand og småsten, som kan resultere i øjen-skader.

## 1.2.5 Forholdsregler under drift

### FARE:



#### **Anvend aldrig motorenheden på steder uden godt fodfæste.**

- Du kan falde ned, hvis fodfæstet er dårligt og tabe motorenheden og komme i kontakt med kultivatoren, hvilket kan resultere i alvorlige uheld.

#### **Anvend aldrig motorenheden på områder uden tilstrækkelig ventilation.**

- Udstødningsgas er giftig og kan skade helbredet.

#### **Anvend aldrig motorenheden når lyset ikke er godt, som efter solnedgang og tidligt om morgenen.**

- Det vil kunne forårsage personskader ved kontakt med usete forhindringer.

#### **Anvend aldrig motorenheden konstant i længere perioder.**

- Hvis motorenheden anvendes konstant i længere perioder kan det forårsage, at brugeren får hvide fingre fra vibrationerne.

#### **Løb aldrig med motorenheden mens den anvendes.**

Gå langsomt frem.

- Det vil kunne få dig til at falde eller miste balancen og resultere i personskader.

#### **Anvend aldrig motorenheden med kun én hånd.**

- Du kan risikere at tabe motorenheden eller den kan komme i kontakt med omkringstående ting ved en forkert bevægelse, hvilket kan medføre uheld.

#### **Hvis knivene roterer, mens motoren kører i tomgang, må motorenheden ikke anvendes.**

- Der vil så kunne ske uheld.

#### **Anvend aldrig kultivatoren i positioner, der er højere end knæhøjde.**

- Kultivatoren vil ikke kunne styres korrekt og du vil have risiko for at vælte og der kan ske uheld og personskader.

#### **Lad aldrig knivene støde ind i hårde genstande, som sten, træstubbe, murværk og lign.**

- Den vil kunne slå tilbage og forårsage at brugeren eller personer omkring kan få blå mærker og der kan ske skader på bygninger m.m.



#### **Mens kultivatoren anvendes, bør du placere et ”Adgang forbudt” skilt på et iøjnefaldende sted for at forhindre andre personer i at komme tættere på end 15 m. fra arbejdsområdet.**

- I modsat fald, kan der ske alvorlige personskader.



**Koncentrer dig om arbejde og undlad samtale under arbejdet.**

Når der er andet nødvendigt arbejde, stop motorenheden inden dette udføres.

- Uden fuld opmærksomhed på kultivatoren, kan brugeren skades hvis han mister koncentrationen.

**Anvend altid kun originale knive fra Honda.**

- Hvis der anvendes andre knive end de originale, kan de ødelægges og skade kultivatoren og forvolde personskader.

**Fjern forhindringer og pas på hvor du træder, når motorenheden bruges.**

- Hvis fodfæstet er usikkert, kan der ske personskader, og du kan falde.

**Kontroller at knivene ikke revnede eller beskadigede, at skruerne er spændt og stifter og låsesplitter ikke er beskadigede, hvis knivene skulle ramme noget hårdt.**

- Hvis kultivatoren anvendes med revner i knivene eller uden at knivene er korrekt monteret, kan stykker spredes og ramme personer og forvolde alvorlige personskader.

**Når du drejer dig eller skifter position, bør det ske langsomt så knivene ikke rammer mod noget.**

- Stykker fra knivene kan spredes eller en hel kniv kan falde af og forårsage personskade på brugeren.

**Når du drejer dig eller skifter position, bør det ske langsomt så knivene ikke kan komme i kontakt med personer og genstande i nærheden.**

- Kontakt med knivene kan forvolde alvorlige personskader og skader på genstande og endelig kan brugen blive overrasket af tilbageslaget fra kultivatoren og falde.

**Brug bæreselen.**

- Hvis motorenheden tabes på grund af et tilbageslag, kan brugeren hænder og fingre blive alvorligt skadet ved kontakt med knivene.

**Når knivene stopper på grund af de er viklet ind i snor, ledninger, langt græs eller lign., stop motoren og kontroller, at knivene står stille inden de frigøres for de blokerende ting.**

- Når hastigheden på knivene igen øges, efter blokeringen er fjernet, kan hænder og fingre blive alvorligt skadet, hvis motoren ikke er stoppet.

**BEMÆRK:**



**Hvis knivene vikles ind i snor, ledninger, langt græs eller lign., skal dette fjernes inden videre anvendelse.**

- Hvis kultivatoren fortsat bruges med knivene delvist blokeret, vil pakkåsen i gearet ødelægges.

## 1.2.6 Forholdsregler ved vedligeholdelse

### ADVARSEL:



**Inden udførelse af vedligeholdelse, reparation eller rengøring, stop motoren og frakobl redskabet fra motorenheden.**

- Hvis motoren skulle starte under vedligeholdelsen, kan hænder og fingre blive alvorligt skadet af de roterende dele.

**Udfør aldrig andre vedligeholdelsesarbejder og reparationer end dem der er beskrevet i betjeningsvejledningen. Kontakt din autoriserede Honda forhandler.**

- Alvorlige uheld kan forekomme og medføre personskader.

**Inden udførelse af vedligeholdelse, reparation eller rengøring, stop motoren og lad gearet køle af.**

- Gearet på kultivatoren roterer og kan blive meget varmt. Hvis du kommer i kontakt med det varme gear kan det give brandsår.

### BEMÆRK:



**Kontakt din autoriserede Honda forhandler for udskiftning af knivene.**

- Hvis du selv forsøger at slibe eller udskifte knivene, kan de brække eller falde af og forvolde personskader.

**Brug arbejdshandsker under arbejdet med knivene.**

- Hænder og fingre kan blive alvorligt skadet ved kontakt med knivene.

**Anvend kun den anbefalede smørefedt (GEARMASTER LXG 00 eller tilsvarende).**

- Ellers kan gearet på kultivatoren blive beskadiget.

### 1.2.7 Forholdsregler inden fejlfinding

#### FARE:



**Inden fejlfinding, stop motoren og frakobl redskabet fra motorenheden.**

- Hvis motoren skulle starte under vedligeholdelsen, kan hænder og fingre blive alvorligt skadet af de roterende dele.

### 1.2.8 Forholdsregler inden transport

#### ADVARSEL:



**Transporter aldrig motorenheden på en cykel, knallert eller motorcykel.**

- Hvis motorenheden tabes kan den forårsage alvorlige personskader og vil selv kunne blive alvorligt ødelagt.



**Når motorenheden transporteres bær egnet tøj og beskyttelsesudstyr.**

- Ellers kan der ske personskader.

**Inden transport af motorenheden, stop motoren og kontroller at redskabet er stoppet helt.**

- Krop, hænder og fingre kan blive alvorligt skadet ved kontakt med knivene.

**Når motorenheden transporteres hægt den i bæreselen eller hold den i balance med rigrøret.**

- Hvis motorenheden skulle glide fra dig, kan der opstå personskader og den kan blive ødelagt.

**Fjern forhindringer og pas på hvor du træder, når motorenheden transporteres.**

- Hvis fodfæstet ikke er sikkert kan der ske uheld, hvis du glider eller falder.

**Inden motorenheden skal transporteres på en bil, skal redskabet frakobles og derefter sikres så det ikke kan flyttes sig på bilen.**

- Redskabet vil ellers kunne falde af bilen og forårsage personskade og blive skadet i faldet.

### 1.2.9 Forholdsregler inden opbevaring

#### ADVARSEL:



**Når redskabet skal opbevares skal beskyttelseshætten, som er leveret med redskabet, monteres på rigrøret.**

Redskabet kan hænges op i krogen på et egnet sted.

- Kontroller at redskabet ikke kan falde ned og forvolde skader.

## BEMÆRK:



**Når kultivatoren opbevares, skal knivene afmonteres.**

- Hvis knivene ikke afmonteres kan du komme i kontakt med dem og der kan også ske alvorlige uheld hvis redskabet skulle falde ned og knivene rammer en person.

**Opbevar redskabet på et sted udenfor børns og kæledyrs rækkevidde.**

- Det vil kunne forårsage alvorlige skader, hvis redskabet falder ned fra opbevaringsstedet.

### 1.2.10 Forholdsregler med smørefedt

## FARE:



**Opbevar smørefedt uden for børns rækkevidde.**

Opbevar den i en beholder så smørefedten ikke kan løbe ud og så der tydeligt kan ses hvad der i beholderen.

- Ved indtagelse af smørefedt kan der ske alvorlige personskader.

## BEMÆRK:



**Smid aldrig smørefedt i åer, søer eller på jorden.**

- Det vil være skadeligt for miljøet.

## 1.3 Sikkerhedsudstyr og beskyttelseskærm

### 1.3.1 Sikkerhedsanordninger (Stopkontakt)

Stop motorenheden i tilfælde af uheld og unormalitet i driften, anvend stopkontakten til at stoppe motoren og kultivatoren.

Der er en gasregulering og en stopkontakt placeret på motorenheden.

Se betjeningsvejledningen for motorenheden.

### 1.3.2 Kvikudløser

Et tilfælde af uheld eller unormalitet kan motorenheden frigøres fra bæreselen med kvikudløseren.

Se betjeningsvejledningen for motorenheden.

### 1.3.3 Beskyttelseskærm over knive

Skærmen beskytter brugeren mod at jord, sand og sten spredes af knivene.

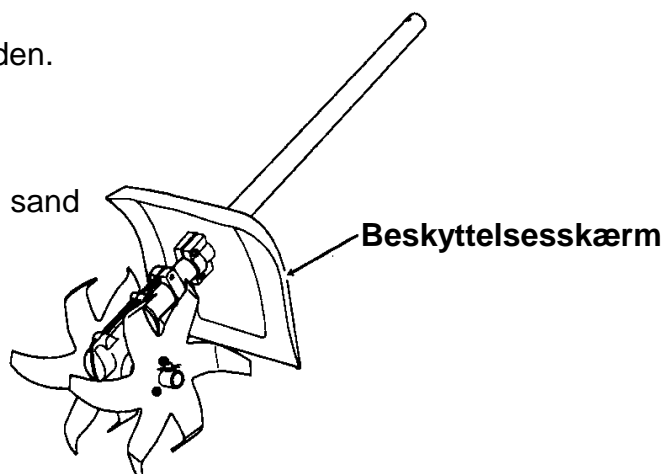



## 1.4 Sikkerhedsbeklædning

Når motorenheden anvendes, bør du altid bære følgende sikkerhedsbeklædning.

- (a) Sikkerhedshjelm.
- (b) Arbejdstøj (langærmet jakke og lange bukser i kraftigt stof).
- (c) Sikkerhedssko (eller kraftige sko med skridsikre såler).  
(Sikkerhedssko med stålindlæg ved tæerne anbefales).
- (d) Arbejdshandsker (kraftige handsker der sikrer et godt tag i motorenheden).
- (e) Sikkerhedsbriller.
- (f) Ansigtsskærm (gerne sammen med sikkerhedsbriller).
- (g) Ørepropper.

### OBS:

- Anvend sikkerhedsbriller, ørepropper (eller høreværn) og sikkerhedshjelm m.v. i overensstemmelse med gældende regler.
- Undgå at bære nogen form for smykker.
- Rul langt hår op.
- Hvis jakken eller bukserne er løse, strammes manchetter og bukseben op.

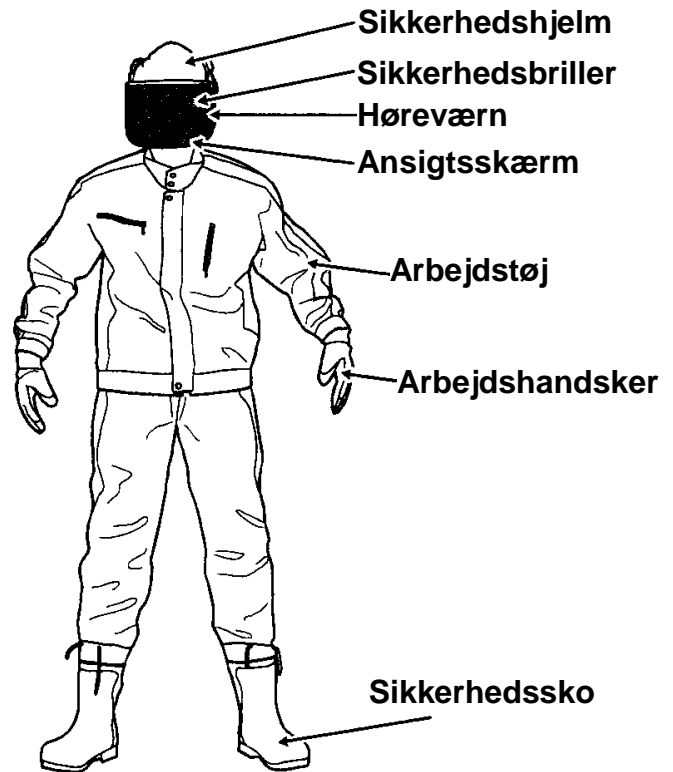

## 1.5 Støj

Der er risiko for at en bruger kan få permanente høreskader fra støjen fra motorenheden. Brugere af motorenheden, bør altid anvende beskyttelse mod støjen, som f.eks. ørepropper og/eller høreværn.

Brugere af motorenheden bør regelmæssigt få foretaget en høretest.

Men pas på, når du anvender høreværn. Dine muligheder for at høre advarselsråb og alarmer bliver begrænset.

## 1.6 Vibrationer

Vibrationer fra motorenheden vil også give vibrationer til dine fingre og kan forårsage hvide fingre eller forsnævring i håndledsbåndet (karbal tunnel syndrom). Dette kan forårsage hævelser med smerter eller nerverlammelser i hænderne med risiko for at det kan brede sig.

For at undgå sådanne problemer, undlad konstant længerevarende arbejde med motorenheden. I stedet hold passende pauser.

## 2 OVERSIGT

### 2.1 Navne på dele og deres funktion

Kultivatoren er et redskab, som skal tilkobles på en motorenhed (sælges enkelvis). Det følgende fortæller om kultivatoren og hver enkelt dels funktion.

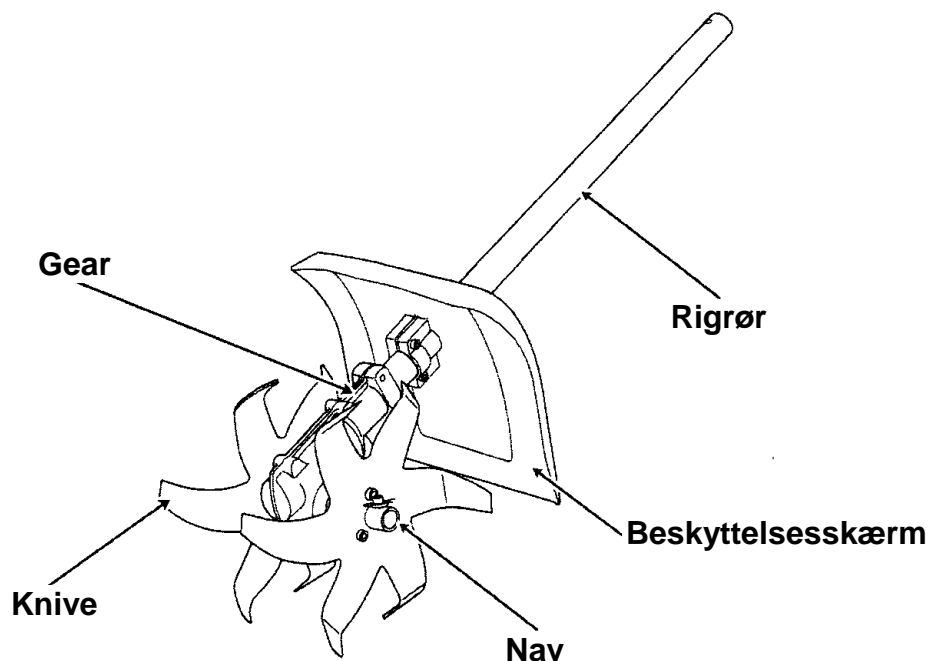

Navn	Beskrivelse
Knive	Jernknive til kultivering af jord og sand
Nav	Forbinder fræserakslen fra gearret til knivene.
Gear	Flangerne er monteret på gearret. Skifter vinklen på den overførte rotation fra drivakslen.
Beskyttelseskærm	Beskytter så jord, sand og sten ikke spredes af kniven.
Rigrør	Er en del af opbygningen. Drivakslen er placeret indvendig i rigrøret.

### 2.2 Specifikationer

Navn	Specifikation
Arbejdsbredde	170 mm.
Længde	800 mm.
Vægt	3,3 kg.
Diameter på knive	Ø 240 mm.

### 2.3 Medleverede dele

Det følgende tilbehør medleveres kultivatoren. Oplysninger vedrørende motorenheden, se betjeningsvejledningen for denne.

- De vigtigste dele

**Gear**

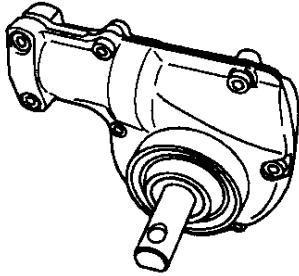

**Beskyttelsesskærm**

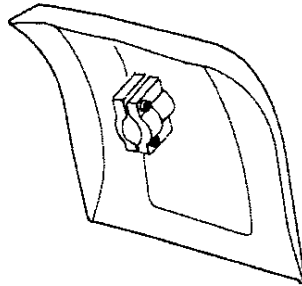

**Rigrør**

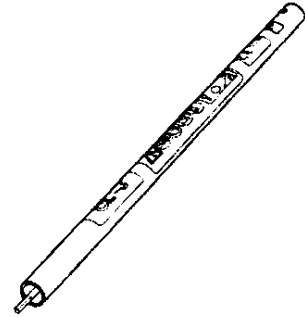

**Låsesplit (2)**



**Stift (2)**



**Kniv (2)**

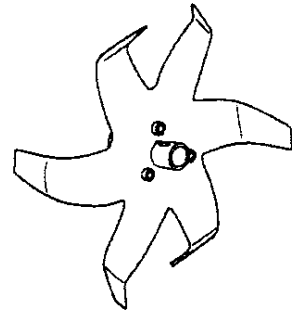

- Medleverede dele

**Betjeningsvejledning  
(denne bog)**

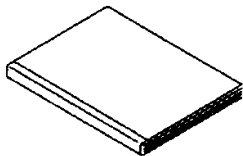

**Beskyttelseshætte**

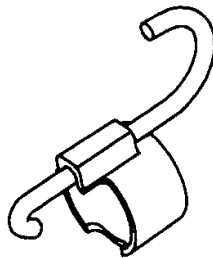

### 2.4 Model og placering af stelnummer

Betjeningsvejledningen er for redskaber i samme modelserie.

Kontroller modellen på dit redskab på mærkaten, som er placeret på rigrøret.

Noter stelnumret (se afsnit "9 Service efter salg"). Du skal bruge dette stelnummer ved bestilling af reservedele, ved tekniske forespørgsler og ved eventuel garanti.

#### OBS:

- Modelkoden er på fire tegn.  
Modelkoden er forskellig fra modelnavnet.

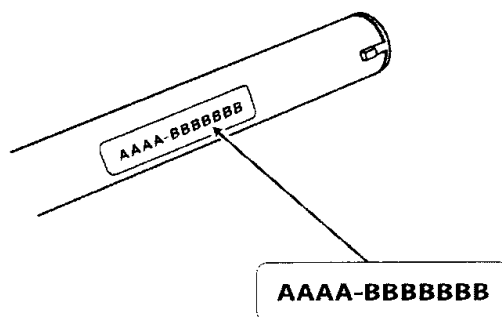

**AAAA: Modelkode**  
**BBBBBB: Nummer**  
**AAAA-BBBBBB: Stelnummer**

### 2.5 Reservedele

De følgende er reservedele findes til redskabet.

Kontakt din autoriserede Honda forhandler for reservedelsnummer.

**Hætte**



**Låsesplit**



**Stift**



**Kniv**

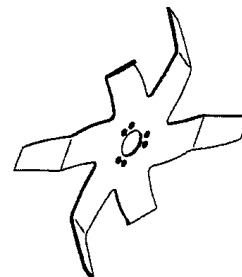

### 3.1 Tilkobling til motorenheden

#### ADVARSEL:



**Inden tilkobling og frakobling, stop motoren.**

- Hvis motoren starter under tilkoblingen, kan hænder og fingre blive alvorligt skadet af knivene.



**Brug arbejdshandsker under arbejdet med knivene under udskiftning og lign.**

- Hænder og fingre kan blive alvorligt skadet af knivenes skær og skarpe hjørner.

#### 3.1.1 Kombination med motorenhed

#### ADVARSEL:



**Tilkobl aldrig ikke godkendte motorenheder til redskabet.**

- Redskabet kan gå løs under drift og falde af, hvilket kan resultere i alvorlige personskader.

Kultivatoren kan tilkobles til drift på disse godkendte Honda motorenheder. De godkendte Honda motorenheder er vist i skemaet til nedenfor.

Producent	Godkendte motorenheder
Thai Honda Manufacturing Co. Ltd.	UMC425E
Thai Honda Manufacturing Co. Ltd.	UMC435E

### 3 TILKOBLING

---

#### 3.1.2 Tilkobling

1. Skru bespændingen på motorenheden løs.

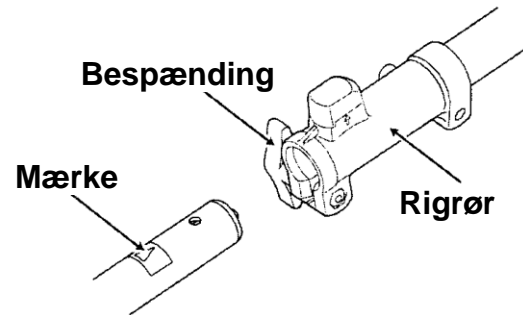

2. Ret redskabet ind så noten passer ud for slidsen i rigrøret og skub redskabet ind indtil mærket på mærkaten er ud for markeringen.

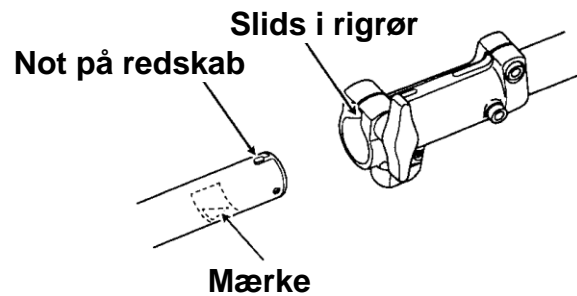

3. Kontroller at tilkoblingslåsen er låst og spænd bespændingen på motorenheden.

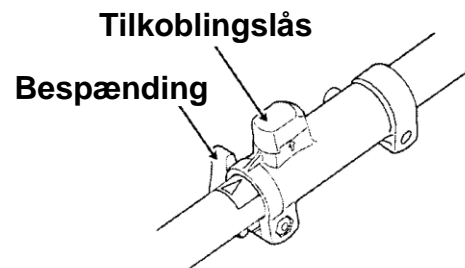

### 3.1.3 Frakobling

1. Skru bespændingen løs på motor-  
enheden.

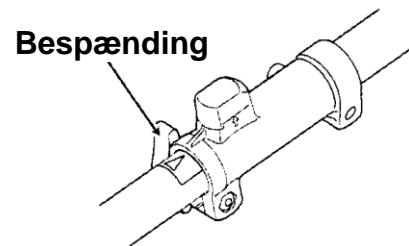

2. Løft tilkoblingslåsen og drej den.  
Når tilkoblingslåsen er løftet kan den  
drejes til 90° begge sider.

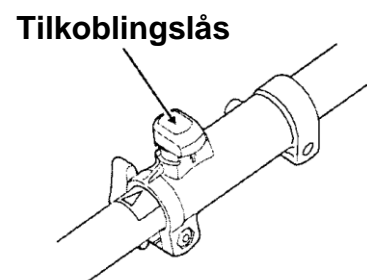

3. Træk redskabet ud af rigrøret.  
Hvis redskabet er vanskeligt at trække  
ud af motorenheden, holdes redskabet  
så det flugter med rigrøret på motor-  
enheden og derefter trækkes det ud.
4. Drej tilkoblingslåsen tilbage, så den  
springer ned og låses.  
Når tilkoblingslåsen drejes 90° tilbage  
vil den automatisk springe ned i låst  
position.



### ADVARSEL:



Når motorenheden anvendes, bær egnet tøj og beskyttelsesudstyr.

- Ellers kan der ske personskader.

### 4.1 Transport

#### ADVARSEL:



Transporter aldrig motorenheden på en cykel, knallert eller motorcykel.

- Hvis motorenheden tabes kan den forårsage alvorlige personskader og vil selv kunne blive alvorligt ødelagt.



Inden transport af motorenheden, stop motoren og kontroller at knivene er stoppet.

- Krop, hænder og fingre kan blive alvorligt skadet ved kontakt med knivene.

Når motorenheden transporteres hægt den i bæreselen eller hold den i balance med rigrøret.

- Hvis motorenheden skulle glide fra dig og den kan blive ødelagt.

Fjern forhindringer og pas på hvor du træder, når motorenheden transporteres.

- Hvis fodfæstet ikke er sikkert kan der ske uheld, hvis du glider eller falder.

Inden motorenheden skal transporteres på en bil, skal redskabet frakobles og derefter sikres så det ikke kan flyttes sig på bilen.

- Redskabet vil ellers kunne falde af bilen og forårsage personskade og blive skadet i faldet.

1. Bær beskyttelsesudstyr. Detaljer se afsnit "1.4 Beskyttelsesudstyr".
2. Kontroller at motoren er stoppet og knivene står stille.
3. <Når motorenheden bæres>  
Hægt motorenheden i bæreselen eller hold den i balance med rigrøret.

#### Når motorenheden bæres

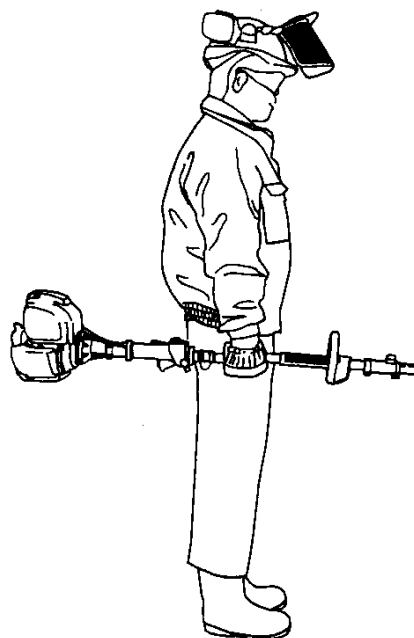

<Når motorenheden transporteres på en bil>

1. Frakobl redskabet fra motorenheden.
2. Læg redskabet i bilen og fastgør det så det ligger fast.



## 4.2 Kontrol inden anvendelse

### FARE:



**Kontroller at motorenheden med redskabet tilkoblet arbejder normalt og der ikke er manglende og defekte dele inden start.**

Kontroller især fastgørelsen af redskabet, skruer, møtrikker og for benzin-utætheder.

- I modsat fald, kan der ske alvorlige uheld.

Inden brug af kultivatoren, kontroller følgende.

For kontrol af motorenheden, se betjeningsvejledningen for denne.

Kontroller følgende		Fejlretning
(a) Kontroller hver del for fejl.	<ul style="list-style-type: none"> <li>• Kontroller at alle bolte og møtrikker er korrekt spændt og kontroller for revnede, bøjede og slidte dele.</li> <li>• Skruer, stifter og låsesplitter til knivene ikke er løse og ikke har skader.</li> <li>• Kontroller at motorenheden er korrekt tilkoblet.</li> <li>• Kontroller at knivene ikke er beskadiget.</li> </ul>	<p>Hvis der løse dele skal de fastgøres.</p> <p>Hvis der er beskadigede dele, kontakt din autoriserede Honda forhandler.</p>
(b) Kontroller at motoren korrekt kører ned i tomgang.	<ul style="list-style-type: none"> <li>• Kontroller at knivene ikke drejer rundt, når motoren kører i tomgang.</li> <li>• Kontroller at tomgangshastigheden er korrekt.</li> </ul>	<p>Se betjeningsvejledningen for motorenheden.</p>

### 4.3 Start og stop

Kultivatoren styres af motorenheden.  
Se betjeningsvejledningen for motorenheden.

#### 4.3.1 Start

##### ADVARSEL:



**Motorenheden skal startes på plant sted med godt fodfæste.**

- I modsat fald, kan du falde under start og komme til skade.

##### BEMÆRK:



**Motorenheden må kun startes og anvendes af én (1) person.**

- Hvis den anvendes af flere personer, kan den komme i kontakt med andre personer og genstande og derved forvolde alvorlige personskader.

For start af motorenheden, se betjeningsvejledningen for den.

#### 4.3.2 Stop

Når gasreguleringen slippes vil motorens omdrejninger mindskes og kultivatoren holder op med at arbejde. Men på grund af inertien vil knivene rotere en kort tid inden de stopper helt, tilsvarende vil motorens omdrejninger heller ikke sænkes til tomgang omgående, når gasreguleringen er slippes.

For stop af motorenheden, se betjeningsvejledningen for den.

#### 4.4 Forholdsregler for anvendelse

Ved anvendelse af motorenheden, vær opmærksom på afsnit "1.2 Generelle sikkerhedsregler".

- **Generelt**
- Hvis du føler dig træt under anvendelsen af motorenheden, tag en pause. Hvis du fortsætter arbejdet uden pause, kan motorenheden komme ud af kontrol. Hvis du let bliver overanstrengt af hårdt arbejde, kontakt din læge inden du begynder at arbejde med motorenheden.
- Motorenheden er ikke isoleret mod elektriske stød. Få en autoriseret el-installatør til fjerne kabler og ledninger, som der er mulighed for at flytte. Hvis der stadig er strømførende kabler, undgå at anvende motorenheden nær dem.
- Når kultivatoren anvendes undgå hårde genstande (sten og træstubbe, træer, rækværk, murværk og metalstykker). Det vil kunne give tilbageslag og knivene eller stenen vil kunne splintres og spredes, hvilken vil kunne forårsage alvorlige personskader.
  
- **Kontroller knivene**
- Kontroller at beskyttelseskærmen over knivene er korrekt monteret og er i god stand inden start af motorenheden.
  
- **Kontroller arbejdsområdet**
- Kontroller at der ikke er hårde genstande, som metalstykker, der kan beskadige knivene på arbejdsområdet inden start af motorenheden. Pas på ved arbejde i nærheden af rækværk og hække.
- Vær ekstra forsigtig ved arbejde på glatte overflader og skråninger. Hold øje med eventuelt ujævnt terræn, træstubbe, rødder, grøfter og huller, som kan få dig til at snuble. Anvend aldrig kultivatoren, når det regner.
- For at undgå brandfare, anvend aldrig motorenheden på steder med organisk affald, nedfaldent løv og meget smørefedt.
  
- **I nødstilfælde**
- Hvis knivene har været i kontakt med en forhindring, stop omgående motoren. Efter knivene er stoppet helt, kontrolleres om knivene er brækkede, bøjedede eller revnede. Hvis der er nogen skader, udskift knivene. Kontroller også om rigrøret er bøjet, knækket eller revnet. Hvis der er nogen skader, kontakt din autoriserede Honda forhandler.
- Når der er noget, snor, ledning, græs eller lign., som blokerer knivene, gearet eller navet, skal det fjernes. Inden sådanne ting fjernes, stop motoren med stopkontakten på motorenheden. (Se betjeningsvejledningen for motorenheden.) Sæt aldrig hænderne eller fingrene ned i nærheden af knivene, mens motoren kører, selvom de står stille. Hvis gaskablet påvirkes ved et uheld, vil knivene omgående begynde at rotere og kan forvolde alvorlige personskader.
- Hvis knivene er sløv eller andet, stop arbejdet omgående og kontroller at der ikke er noget revnet eller knækket. Selv hvis knivene kun har mindre skader uden revner, skal de udskiftes.
- I tilfælde af uheld eller noget unormalt, kan motorenheden frigøres fra bæreselen ved hjælp af kvikudløseren.

### 4.5 Kultivering

Fare:



- **Lad aldrig børn og kæledyr komme ind på arbejdsområdet (afstand 15 m.).**
  - Der kan ske alvorlige uheld med personskader.

ADVARSEL:



- **Motorenheden må kun startes og anvendes af én (1) person.**
  - Hvis den anvendes af flere personer, kan den komme i kontakt med de andre personer og genstande og derved forvolde alvorlige personskader.

Hvis der anvendes flere kultivatorer på samme tid, skal hver bruger holde mindst 15 m. afstand til andre brugere.

#### Hvordan holdes motorenheden

- Hold altid motorenheden med begge hænder under drift.  
For at undgå uheld ved forkert håndtering, hold altid motorenheden stabilt under drift på følgende måde.  
  
Højre hånd: Holder fast i håndtaget ved gasreguleringen.  
Venstre hånd: Holder fast i håndtaget på rigrøret.  
(Dette gælder også for en venstrehåndet.)
- Hold altid motorenheden væk fra kroppen.



#### Forkert anvendelse

- Brug aldrig motorenheden på din venstre side.

**OBS:**

- Motorenheden er designet til brug, når den er på højre side af brugeren.



- Anvend aldrig motorenheden i positioner, der er højere end dine ankler.

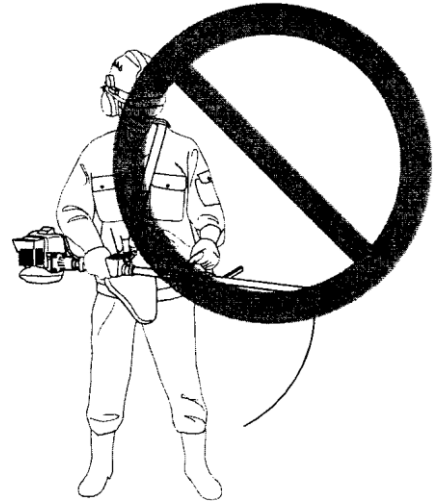

- Arbejd aldrig med kultivatoren, når du går baglæns. Du kan træde forkert og falde, hvilket kan resultere i personskader.

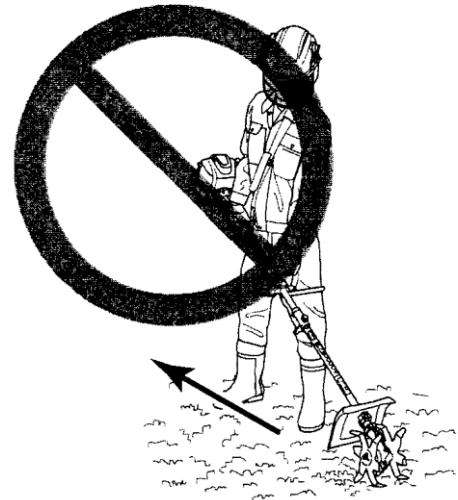

## 4 ANVENDELSE

---

### Anvendelse

- Sæt knivene på kultivatoren ned i jord eller sand mens du bevæger dig frem for at kultivere jorden.  
Kontroller at der ikke er hverken personer eller dyr i den retning du bevæger dig frem i.



- Knivene vil rotere i fremad gående retning.

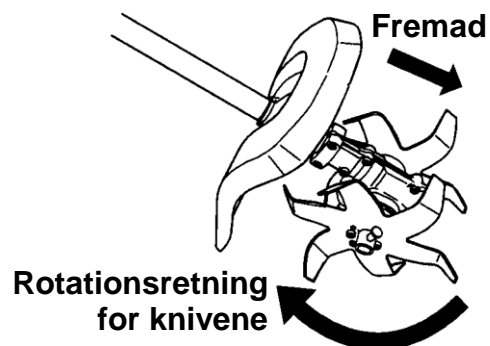

### 4.6 Efter brug

Efter brug af motorenheden, udfør følgende.

1. Skub stopkontakten frem på stop og stop motoren.
2. Opbevar motorenheden i henhold til afsnittet "6. Opbevaring".

**ADVARSEL:**

**Inden udførelse af vedligeholdelse, reparation eller rengøring, stop motoren og frakobl redskabet fra motorenheden.**

- Hvis motoren skulle starte under vedligeholdelsen, kan hænder og fingre blive alvorligt skadet af de roterende dele.

**Udfør aldrig andre vedligeholdelsesarbejder og reparationer end dem der er beskrevet i betjeningsvejledningen. Kontakt din autoriserede Honda forhandler.**

- Alvorlige uheld kan forekomme og derved medføre personskader.

Vedligeholdelsespunkter for redskabet er beskrevet nedenfor.

Vedligeholdelse af motorenheden, se betjeningsvejledningen for denne.

**5.1 Smøring****FARE:**

**Opbevar smørefedt uden for børns rækkevidde.**

Opbevar den i en beholder så smørefedten ikke kan løbe ud og så der tydeligt kan ses hvad der i beholderen.

- Ved indtagelse af smørefedt kan der ske alvorlige personskader.

**BEMÆRK:**

**Smid aldrig smørefedt i åer, søer eller på jorden.**

- Det vil være skadeligt for miljøet.



**Anvend kun den anbefalede smørefedt (GEARMASTER LXG 00 eller tilsvarende).**

- Ellers kan gearet på kultivatoren blive beskadiget.

Smør med fedt i smøreniplen for hver 20 timer.  
Tag aftapningsproppen ud og tilfør fedt gennem smøreniplen. Brugt, beskidt fedt vil komme ud af aftapningshullet. Kom ca. 40 g. fedt ind i gearet og tør overskydende fedt af og monter aftapningsproppen

Anvend kun den anbefalede smørefedt  
GEARMASTER LXG 00 eller tilsvarende.

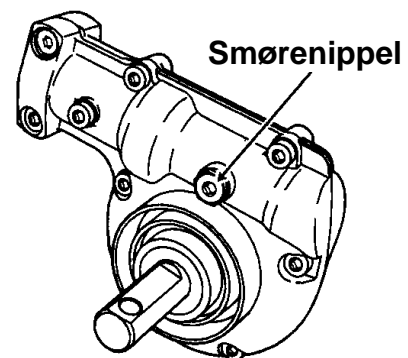

### 5.2 Udskiftning af knive

#### ADVARSEL:



#### Anvend altid kun originale knive fra Honda.

- Hvis der anvendes andre knive end de originale, kan de ødelægges og skade kultivatoren og forvolde personskader.

#### Monter låsesplitterne så spidsen peger i knivenes omløbsretning.

- Hvis låsesplitterne monteres omvendt, kan de brække når knivene roterer, hvilket kan give personskader.

#### BEMÆRK:



#### Brug arbejdshandsker under arbejdet med knivene.

- Hænder og fingre kan blive alvorligt skadet ved kontakt med knivene.

Hvis en af knivene er beskadigede eller slidte, udskift med nye på følgende måde.

#### • Afmontering

1. Tag arbejdshandsker på.
2. Kontroller at motoren er stoppet og knivene står stille. Derefter afmonter kultivatoren fra motorenheden.
3. Tag låsesplitten ud.

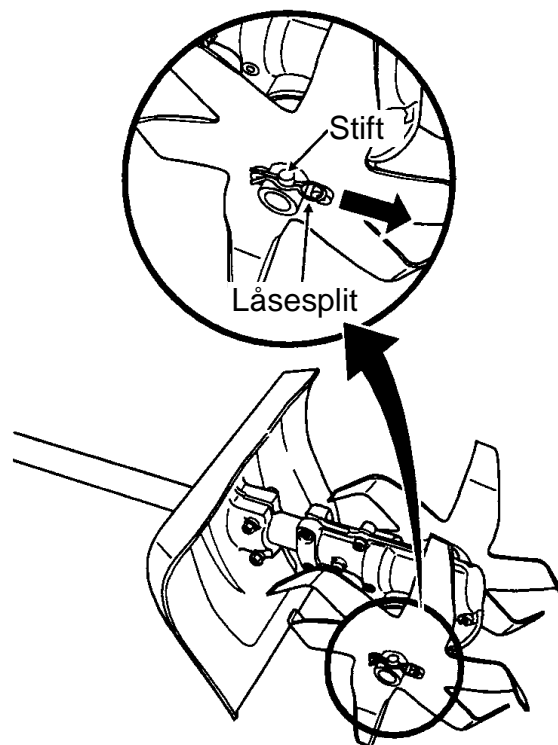



4. Tag stiften op af navet.

**OBS:**

- Gem låsesplitten og stiften, så de ikke bliver væk.

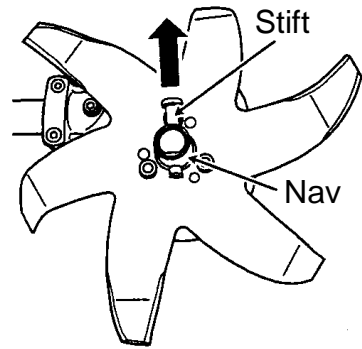

5. Tag kniven af gearakslen.

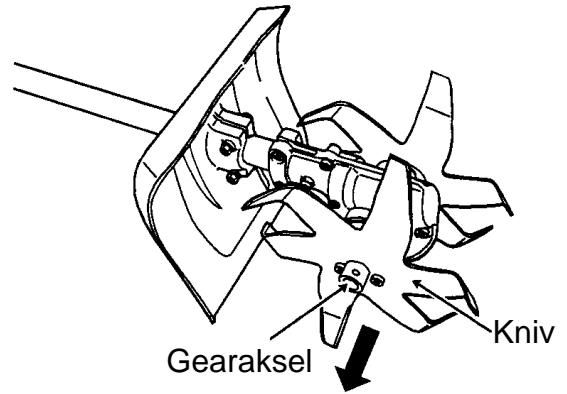

6. Afmonter kniven i den modsatte side på samme måde.

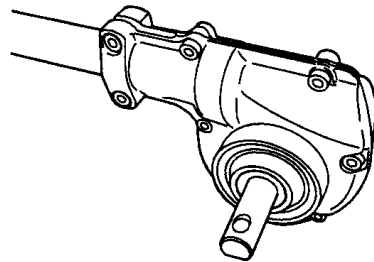

## 5 VEDLIGEHOLDELSE

---

### • Montering

1. Tag arbejdshandsker på.
2. Sæt navet på kniven ind over gearakslen, så skæret på kniven vender i omløbsretningen.
3. Drej navet så hullet passer ud for hullet i gearakslen.
4. Sæt en stift gennem hullet på både navet og gearakslen.

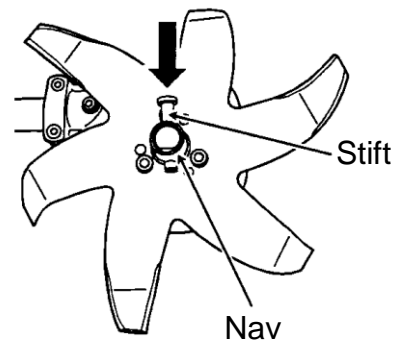
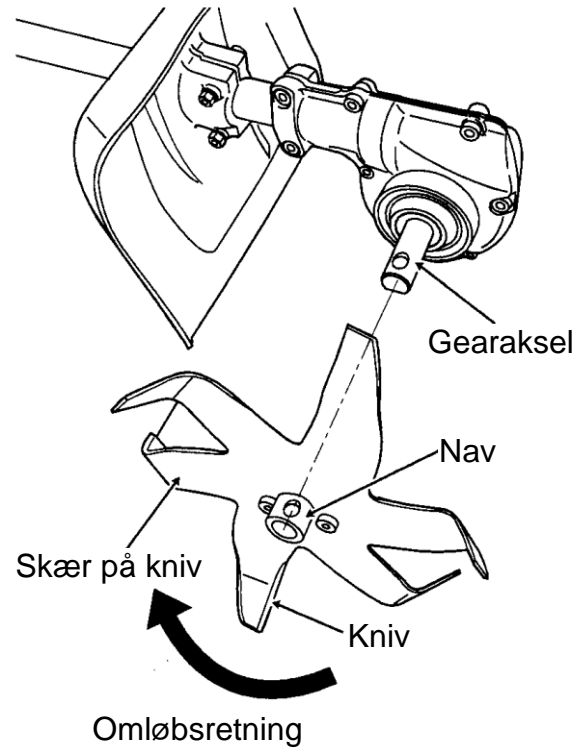

5. Monter låsesplitten i stiften så spidsen peger i knivens omløbsretning for at låse kniven fast til akslen.

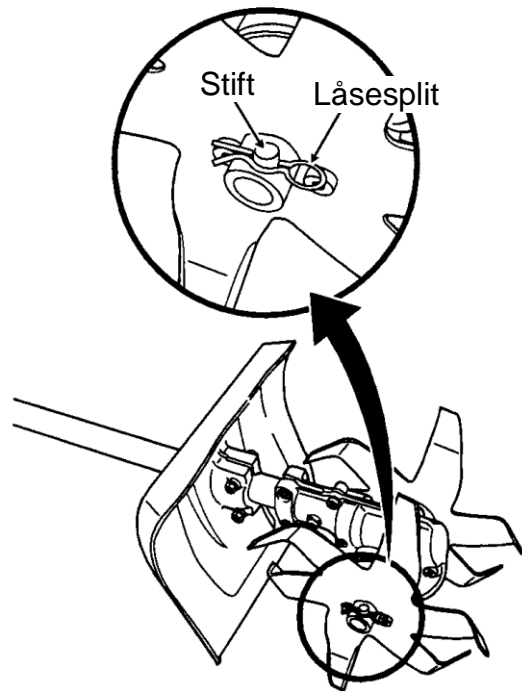

6. Monter kniven i den modsatte side på samme måde.

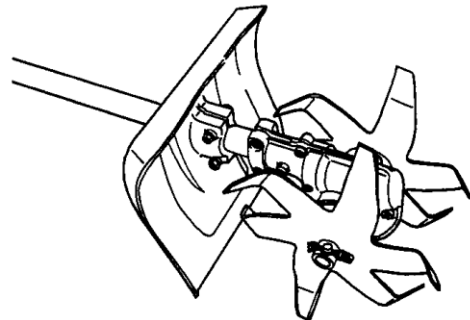

### FARE:



**Opbevar smørefedt uden for børns rækkevidde.**

Opbevar den i en beholder så smørefedten ikke kan løbe ud og så der tydeligt kan ses hvad der i beholderen.

- Ved indtagelse af smørefedt kan der ske alvorlige personskader.

### ADVARSEL:



**Når redskabet skal opbevares skal beskyttelseshætten, som er leveret med redskabet, monteres på rigrøret.**

Redskabet kan hænges op i kroger på et egnet sted.

- Kontroller at redskabet ikke kan falde ned og forvolde skader.

### BEMÆRK:



**Smid aldrig smørefedt i åer, søer eller på jorden.**

- Det vil være skadeligt for miljøet.



**Brug arbejdshandsker under arbejdet med knivene.**

- Hænder og fingre kan blive alvorligt skadet ved kontakt med knivene.

**Når kultivatoren opbevares, skal knivene afmonteres.**

- Hvis knivene ikke afmonteres kan du komme i kontakt med dem og der kan også ske alvorlige uheld hvis redskabet skulle falde ned og en af knivene rammer en person.

**Opbevar redskabet på et sted udenfor børns og kæledyrs rækkevidde.**

- Det vil kunne forårsage alvorlige skader, hvis redskabet falder ned fra opbevaringsstedet.

Efter anvendelse af motorenheden og ved opbevaring, følg nedenstående procedure. For fremgangsmåde for selve motorenheden, følg betjeningsvejledningen til denne.

1. Frakobl redskabet fra motorenheden.
2. Tag arbejdshandsker på-
3. Kontroller knivene for skader.
  - At kanterne på knivene er blevet runde.
  - At knivene ikke er bøjet.
  - At knivene ikke er knækket eller revnet.

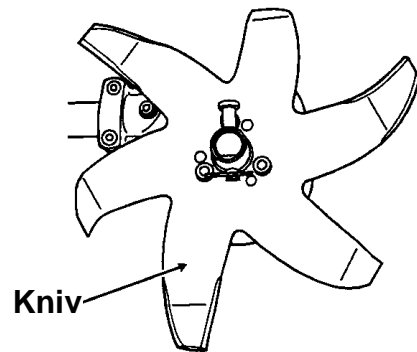

Hvis der er nogen form for fejl, kontakt din autoriserede Honda forhandler.

4. Afmonter knivene "se afsnit 5.2 afmontering af knive".

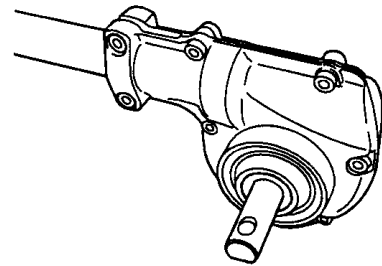

5. Monter krogen på beskytteshætten i rigrøret.

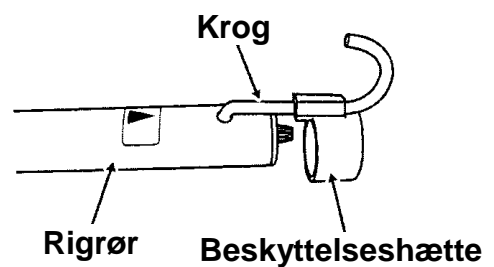

6. Skub hætten ned over rigrøret.

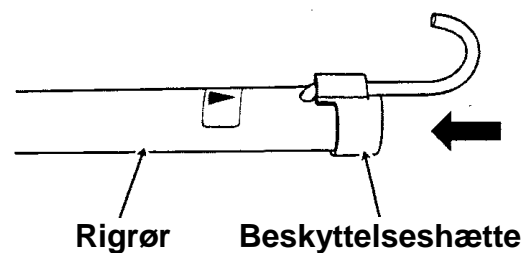

## 6 OPBEVARING

---

7. Rengør redskabet.  
Fjern jord, sand og græs, som sidder på knivene og gearet.  
Anvend en klud eller lign.

**OBS:**

- Anvend aldrig opløsningsmidler til rengøringen.  
Anvend en fugtig klud.

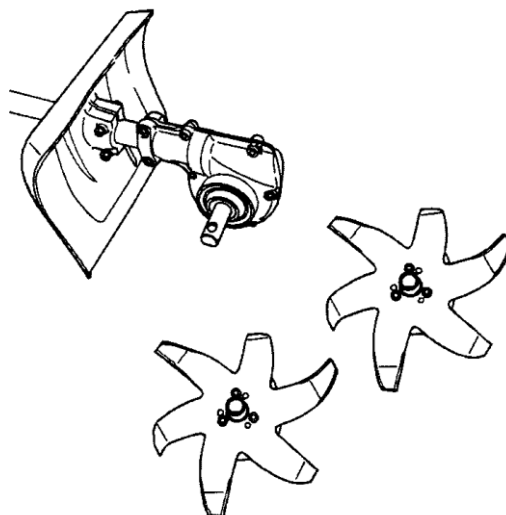

8. Kontroller at skruerne (2) i bespændingen på gearet ikke er gået løse.  
Hvis de er gået løse, spænd dem korrekt.

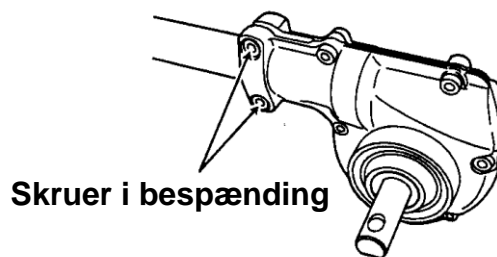

9. Opbevar kultivatoren på et sted, som opfylder følgende krav.
- (a) Aflåst sted.
  - (b) Tilstrækkelig højt placeret, uden for børns rækkevidde.
  - (c) Tørt, køligt og uden sollys.

**OBS:**

- Hvis redskabet er vådt, lad det tørre inden opbevaring.

## 7 BORTSKAFFELSE

Bortskaffelsen af en nedslidt kultivator, skal følge love og regler i dit område. Kontakt din autoriserede Honda forhandler for yderligere information.

I tilfælde af fejl, følg nedenstående.

**FARE:**



**Stop motoren inden fejlfinding på kultivatoren og frakobl den fra motorenheden.**

- Hvis motoren starter under vedligeholdelse, reparation eller rengøring kan hænder og fingre blive alvorligt skadet.

Problem	Årsag	Løsning
Motorenheden starter ikke	Benzinen er for gammel eller mangler	Påfyld eller skift benzinen ifølge betjeningsvejledningen for motorenheden
	Motoren starter ikke	Se betjeningsvejledningen for motorenheden
	Forkert fremgangsmåde til start af motoren	Se betjeningsvejledningen for motorenheden
	Stopkontakten er på stop	Træk stopkontakten hen i kørestilling
Manglende trækraft	Gaskabel forkert justeret	Justér gaskablet ifølge betjeningsvejledningen for motorenheden
	Motoren starter ikke	Se betjeningsvejledningen for motorenheden
For mange vibrationer	Dårlig balance i kultivatoren	Kontakt din autoriserede Honda forhandler
	Forkert tilkobling af redskabet	Kontroller tilkoblingen ifølge betjeningsvejledning
	Redskabet er ikke korrekt fastspændt motorenheden	Kontakt din autoriserede Honda forhandler
	Rigrøret er bøjet	Kontakt din autoriserede Honda forhandler
	Knivene er revnet eller brækket	Kontakt din autoriserede Honda forhandler
	Skruer/møtrikker på håndtag løse	Kontroller alle skruer og møtrikker
Udstødningen støjer	Lydpotten sidder løst eller er utæt	Se betjeningsvejledningen for motorenheden
Knivene stopper ikke, når motorens omdrejninger sænkes	Karburatoren er forkert justeret	Se betjeningsvejledningen for motorenheden
Knivene roterer ikke, når motorens omdrejninger øges	Gearet defekt	Kontakt din autoriserede Honda forhandler
Kultivatoren stopper ikke	Stopledninger er knækket eller faldet af	Se betjeningsvejledningen for motorenheden

## 9 SERVICE EFTER SALG

---

For reparation, anvendelse eller rengøring, kontakt din autoriserede Honda forhandler.

- **Ved anmodning om reparation**

Hvis der er problemer, forsøg at finde årsagen og reparer ifølge afsnittet "8 Fejlfinding". Hvis fejlen ikke kan udbedres kontakt din autoriserede Honda forhandler.

- **Kontakt for reparation**

Kontakt din autoriserede Honda forhandler, hvor du købte kultivatoren for eventuel reparation.

Noter stelnumret (se afsnit "2.5 Model og placering af stelnummer") i rubrikken nedenfor. Du behøver dette stelnummer ved bestilling af reservedele og ved teknisk vejledning og eventuel garanti.

Nødvendig information	
Navn på produkt	Kultivator
Modelkode og stelnummer	_____ - _____
Dato for køb	
Navn på forhandler	
Oplysning om fejl og mangler	(Forklar så detaljeret som muligt om problemet)



		Model	SSCL	
		Motorenhed	UMC425E	UMC435E
		Håndtag	Enkelt	Enkelt
a)	Vægt (uden motorenhed)		3,3 kg.	
	Længde (uden motorenhed)		800 mm.	
	Knive (diameter)		240 mm.	
b)	Vibrationsniveau hånd/arm (i henhold til EN ISO 22867)	Front	3,7 m/s <sup>2</sup>	4,3 m/s <sup>2</sup>
		Usikkerhed	1,9 m/s <sup>2</sup>	2,2 m/s <sup>2</sup>
		Bag	5,7 m/s <sup>2</sup>	6,5 m/s <sup>2</sup>
		Usikkerhed	2,3 m/s <sup>2</sup>	2,6 m/s <sup>2</sup>
c)	Ækvivalent støjniveau (i henhold til 2006/42/EU)		89 dB(A)	91 dB(A)
		Usikkerhed	2 dB(A)	2 dB(A)

**OBS:**

- Specifikationer kan ændres uden forudgående varsel.

## EC Declaration of Conformity ( Applies to Europe only )

Manufacturer NIKKARI CO.,LTD.  
Address 465-1,Saidaiji-Kawaguchi,Higashi-ku,Okayama,704-8125  
Country JAPAN

Type Cultivator Attachment  
Model SSCL  
Serial No. SCLE-1000001 ~

Declare, that the following machinery complies with all the essential health and safety Requirements of the EC Directive.

2006/42/EC amended 2009/127/EC  
2004/108/EC

The following standards have been applied

EN ISO 12100:2010  
EN ISO 14982:2009

Approved Powerhead

UMC425E  
UMC435E

Issued at: Hiroshi Sugimoto, Japan  
on October 1st 2012

Name and position of the person that signs: Hiroshi Sugimoto  
President

Manufacturer' s signature



Person authorised to compile the technical file

Honda Motor Europe Ltd. Aalst Office  
Wijngaardveld 1 (Noord V), 9300 Aalst  
BELGIUM



**HONDA SSCL**

**3CVP8SSCL600 - 2012**

**DK 06/13 - skn**

**IMPORTØR**



**TIMA A/S**

**TÅRNFALKEVEJ 16 2650 HVIDOVRE**

**TELEFON 36 34 25 50 TELEFAX 36 77 16 30**